



Poste gaz

Département : dept (num)

Commune : cmne

Plan d'implantation

Plan guide

Hypothèses:









- La vitesse de vent est considérée à 15 m/s.
Il est possible d'ajuster les zones Atex;
en se référant aux vitesses de station locale,
au GSF-0004 rév.C (guide Atex) et au GSF-0154 rév.B.
- la pression amont relative est considérée à 69 bar
- La pression aval relative est considérée inférieure à 4 bar
- Les implantations réalisées ont été dessinées
sur la base de l'EG-G-410 rév.2 et l' EG-M-335 rév. 1
ne tenant pas compte des talutages éventuels à réaliser.
- La hauteur d'axe de tuyauterie du poste est considérée à 0,8m du sol.
- La distance entre le poste et le robinet V00 est explicitée dans
l'EG-G-410 (20m est la distance la plus courante).
- Les plans guides sont caler sur des dimensions conservatrices qui
seront adaptées à chaque projets
- Le débit du module est donnée à titre indicatif et dépend notamment
des conditions de pression amont / aval

		Etabli par		Date		Vérfié par		Date		Approuvé par		Date	
Interne		Christophe Poulhois		28/09/2012		Laure Chomette		01/03/2013		Daniel Gousseland		01/03/2013	
	Externe												
Indice	Initiateur	Date	Objet			Etabli par	Vérfié par	Approuvé par					
0	D. Gousseland	01/03/2013	Création du document			C. Poulhois	L. Chomette	D. Gousseland					
Format • Echelle		Code Technique		Référence						Indice			
A3 - 1/100		X								0			
CENTRE D'INGENIERIE - Agence de Nancy 24 Quai Sainte-Catherine • 54042 NANCY Cedex • Tél. : 03 83 85 35 35 • Fax : 03 83 85 36 79 • www.grtgaz.com GRTgaz - SA au capital de 536 920 790 euros - RCS Paris 440 117 620													

S-1-AS	Module 1200 nm ³ /h 1 ligne avec soupape
S-1-SS	Module 1200 nm ³ /h 1 ligne sans soupape
S-2-AS	Module 1200 nm ³ /h 2 lignes avec soupape
S-2-SS	Module 1200 nm ³ /h 2 lignes sans soupape
M-1-AS	Module 3000 nm ³ /h 1 ligne avec soupape
M-1-SS	Module 3000 nm ³ /h 1 ligne sans soupape
M-2-AS	Module 3000 nm ³ /h 2 lignes avec soupape
M-2-SS	Module 3000 nm ³ /h 2 lignes sans soupape
L-1-AS	Module 5000 nm ³ /h 1 ligne avec soupape
L-1-SS	Module 5000 nm ³ /h 1 ligne sans soupape
L-2-AS	Module 5000 nm ³ /h 2 lignes avec soupape
L-2-SS	Module 5000 nm ³ /h 2 lignes sans soupape
XL-1-SS	Module 10000 nm ³ /h 1 ligne sans soupape
XL-2-SS	Module 10000 nm ³ /h 2 lignes sans soupape

Plan d'implantation du poste S-1-AS "entrée et sortie horizontales"

LEGENDE

-  Limite du terrain
-  Canalisation projetée aérienne
-  Canalisation projetée enterrée
-  Clôture à réaliser
-  Aire gravillonnée
-  Parking accès véhicule en concassé compacté
-  Bande de roulement en concassé compacté
-  Armoire électrique

* Cette cote peut-être réduite à 1.0m si il n'y a pas de parking (sous réserve de conformité Atex)

Terrain : 11,0m x 16,5m
 Clôture : 9,0m x 10,5m
 Dalle poste : 1,25m x 5,25m
 Dalle armoire électrique : 1,0m x 1,0m

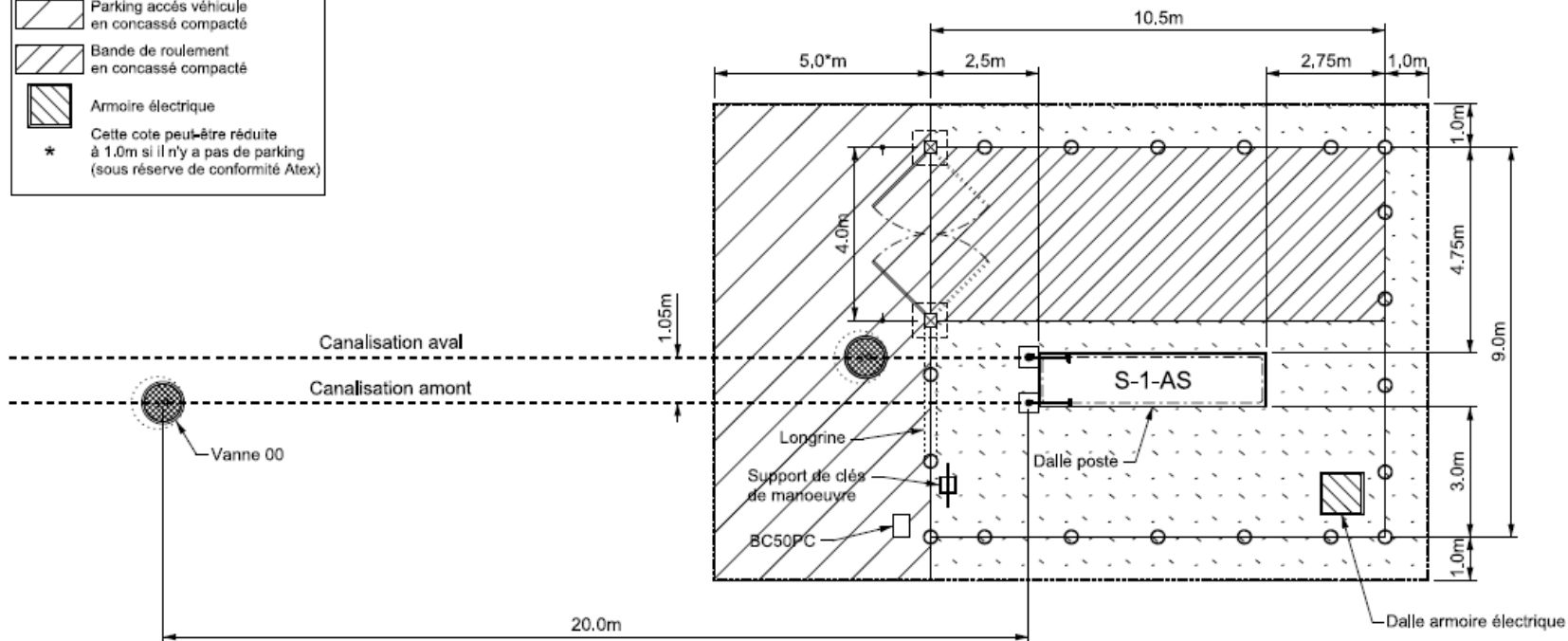

Plan guide à adapter à chaque situation

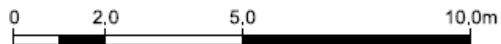

Echelle 1/100	FOLIO 2/5	IMP-S-1-AS	Rév.0
---------------	-----------	------------	-------

Plan d'implantation du poste S-1-SS "entrée et sortie horizontales"

LEGENDE

- Limite du terrain
- Canalisations projetées aériennes
- Canalisations projetées enterrées
- Clôture à réaliser
- ▨ Aire gravillonnée
- ▨ Parking accès véhicule en concassé compacté
- ▨ Bande de roulement en concassé compacté
- ▨ Armoire électrique

* Cette cote peut-être réduite à 1.0m si il n'y a pas de parking (sous réserve de conformité ATEX)

Terrain : 11,0m x 16,5m
 Clôture : 9,0m x 10,5m
 Dalle poste : 1,25m x 5,25m
 Dalle armoire électrique : 1,0m x 1,0m

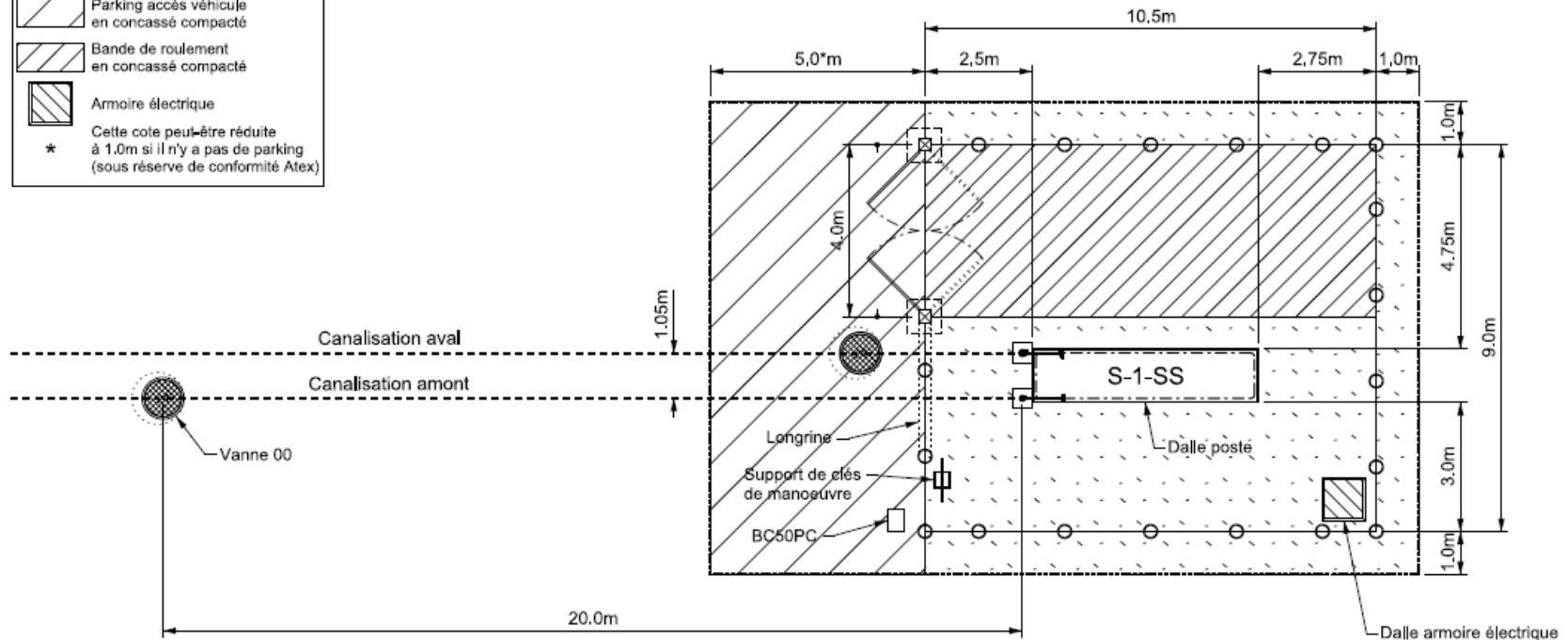

Plan guide à adapter à chaque situation

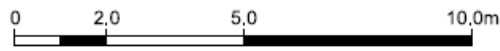

Echelle 1/100	FOLIO 2/5	IMP-S-1-SS	Rév.0
---------------	-----------	------------	-------

Plan d'implantation du poste S-2-AS "entrée et sortie horizontales"

LEGENDE

- Limite du terrain
- Canalisation projetée aérienne
- Canalisation projetée enterrée
- ⊙ Clôture à réaliser
- ▨ Aire gravillonnée
- ▧ Parking accès véhicule en concassé compacté
- ▩ Bande de roulement en concassé compacté
- ▤ Armoire électrique
- * Cette cote peut-être réduite à 1,0m si il n'y a pas de parking (sous réserve de conformité Atex)

Terrain : 11,5m x 16,5m
 Clôture : 9,5m x 10,5m
 Dalle poste : 2,1m x 4,8m
 Dalle armoire électrique : 1,0m x 1,0m

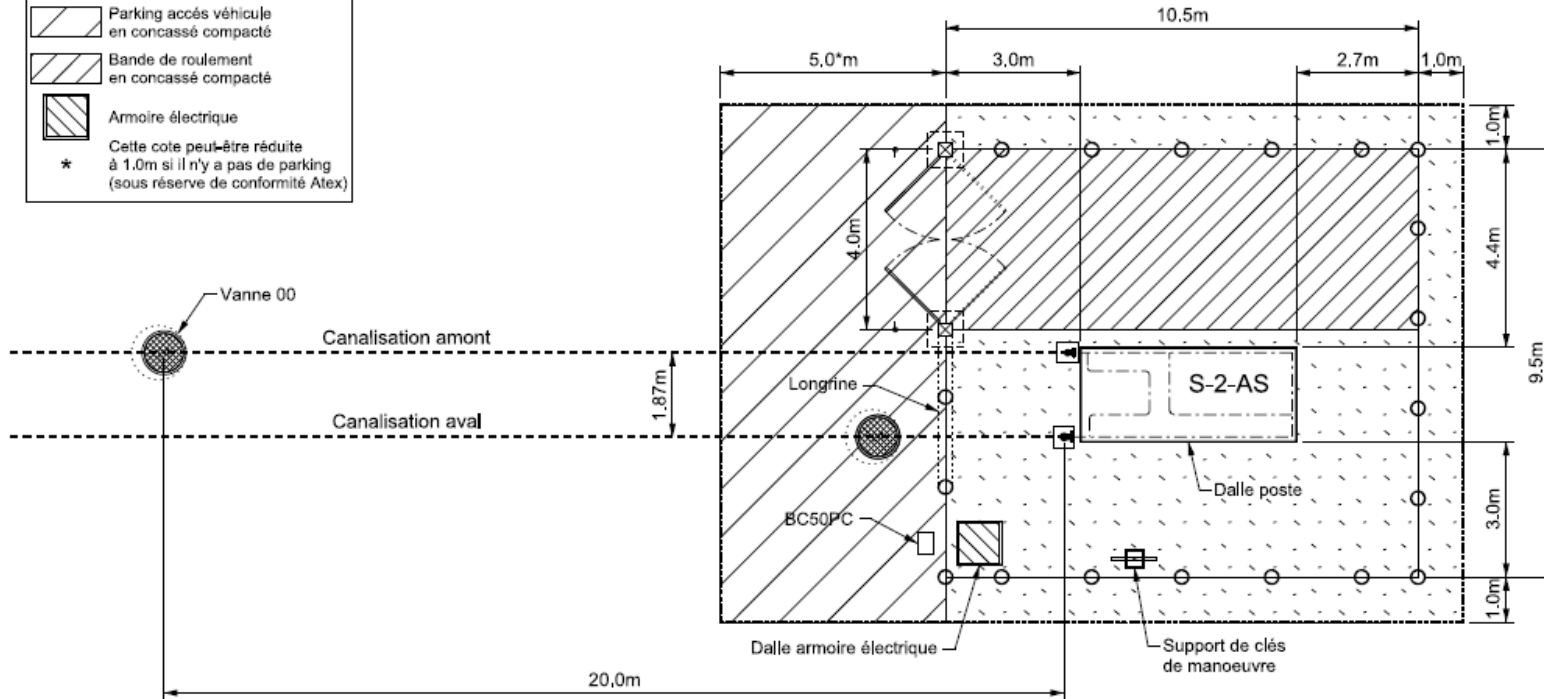



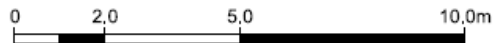





Plan guide à adapter à chaque situation

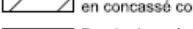
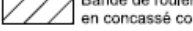

Plan d'implantation du poste S-2-SS "entrée et sortie horizontales"

LEGENDE

-  Limite du terrain
-  Canalisation projetée aérienne
-  Canalisation projetée enterrée
-  Clôture à réaliser
-  Aire gravillonnée
-  Parking accès véhicule en concassé compacté
-  Bande de roulement en concassé compacté
-  Armoire électrique
-  * Cette cote peut-être réduite à 1.0m si il n'y a pas de parking (sous réserve de conformité Atex)

Terrain : 11,5m x 16,0m
 Clôture : 9,5m x 10,0m
 Dalle poste : 2,1m x 4,8m
 Dalle armoire électrique : 1,0m x 1,0m

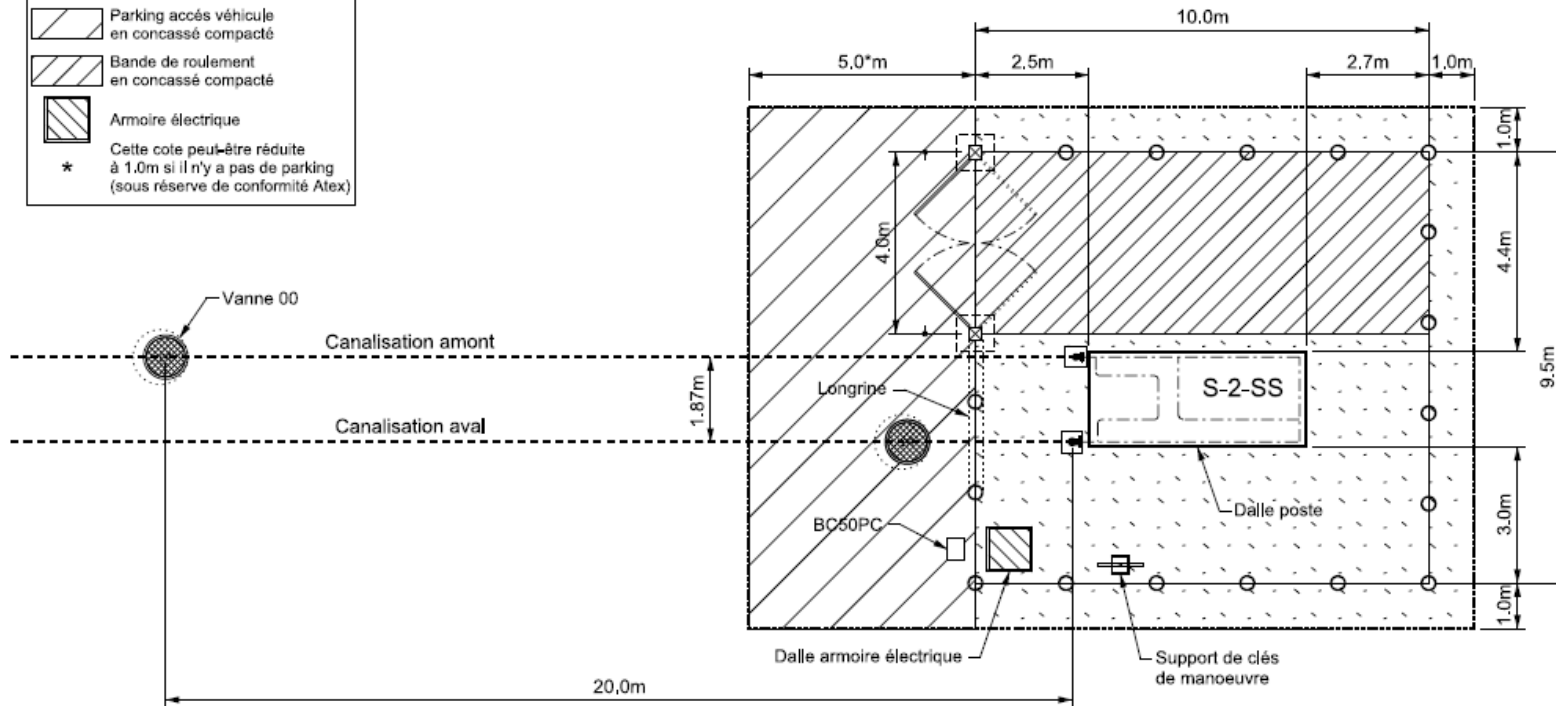

Plan guide à adapter à chaque situation

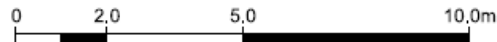

Plan d'implantation du poste M-1-E/T-AS "entrée et sortie horizontales"

LEGENDE

- Limite du terrain
- Canalisations projetées aériennes
- Canalisations projetées enterrées
- ○ Clôture à réaliser
- ▨ Aire gravillonnée
- ▧ Parking accès véhicule en concassé compacté
- ▨ Bande de roulement en concassé compacté
- ▩ Armoire électrique
- * Cette cote peut-être réduite à 1.0m si il n'y a pas de parking (sous réserve de conformité Atex)

Terrain : 11,0m x 18,0m
 Clôture : 9,0m x 12,0m
 Dalle poste : 1,5m x 6,0m
 Dalle armoire électrique : 1,0m x 1,0m

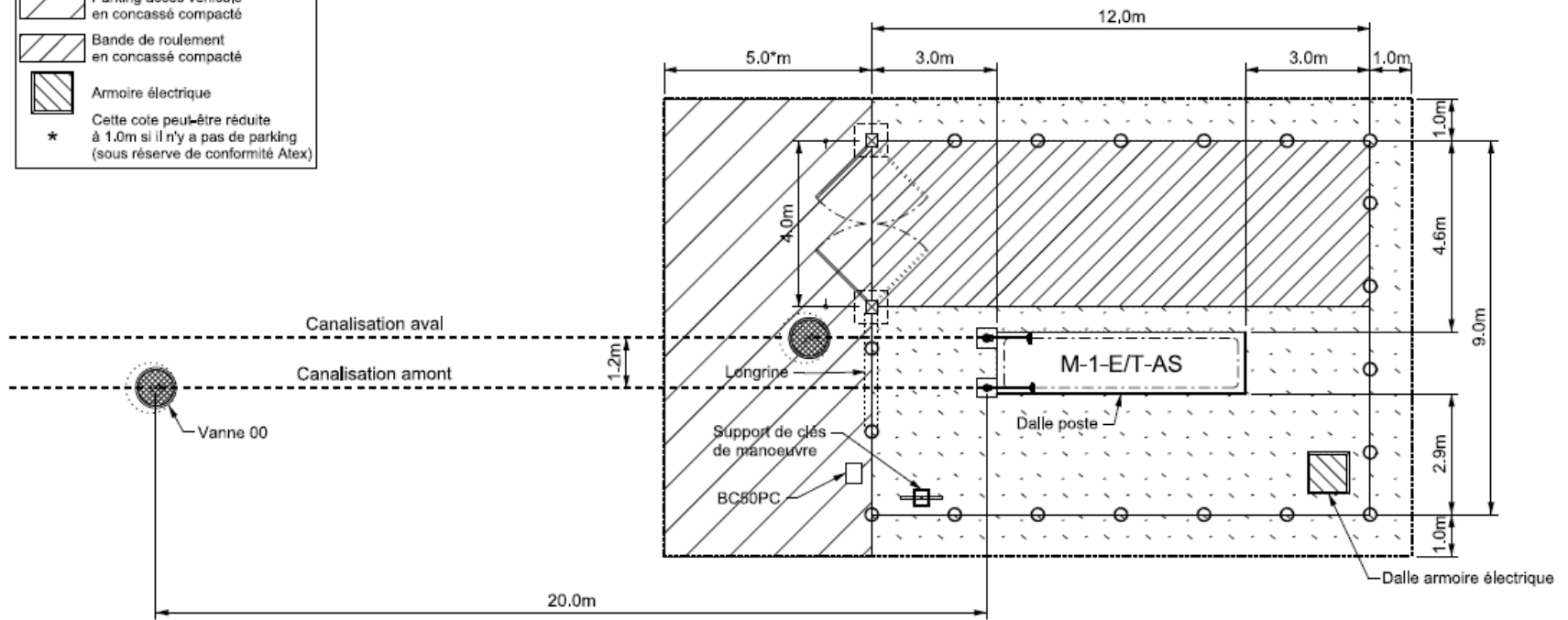



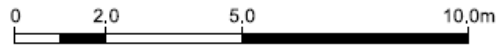





Plan guide à adapter à chaque situation



Plan d'implantation du poste M-1-E/T-SS "entrée et sortie horizontales"

LEGENDE

-  Limite du terrain
-  Canalisation projetée aérienne
-  Canalisation projetée enterrée
-  Clôture à réaliser
-  Aire gravillonnée
-  Parking accès véhicule en concassé compacté
-  Bande de roulement en concassé compacté
-  Armoire électrique
- * Cette cote peut-être réduite à 1.0m si il n'y a pas de parking (sous réserve de conformité Atex)

Terrain : 11,0m x 17,5m
 Clôture : 9,0m x 11,5m
 Dalle poste : 1,5m x 6,0m
 Dalle armoire électrique : 1,0m x 1,0m

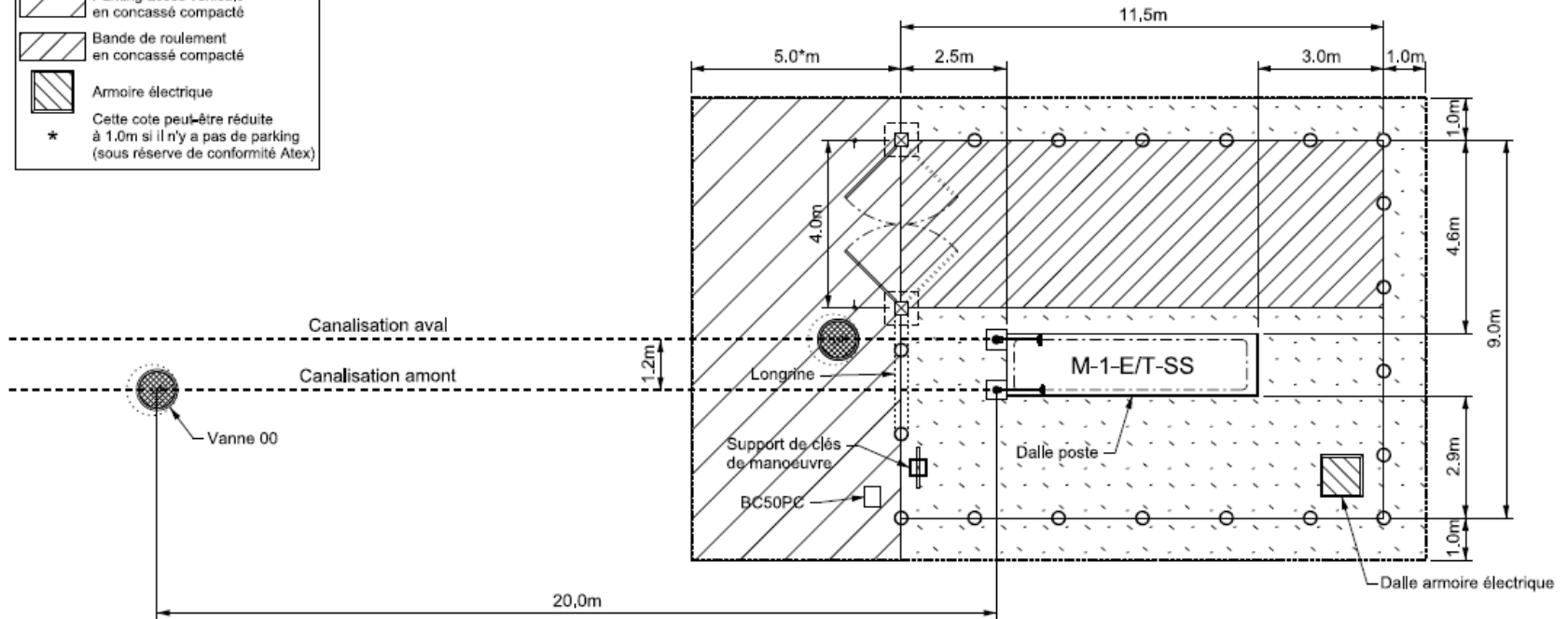





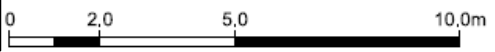



Zone Atex en maintenance courante :

Plan guide à adapter à chaque situation



Plan d'implantation du poste M-2-E/T-AS "entrée et sortie horizontales"

LEGENDE

-  Limite du terrain
-  Canalisation projetée aérienne
-  Canalisation projetée enterrée
-  Clôture à réaliser
-  Aire gravillonnée
-  Parking accès véhicule en concassé compacté
-  Bande de roulement en concassé compacté
-  Armoire électrique

* Cette cote peut-être réduite à 1,0m si il n'y a pas de parking (sous réserve de conformité ATEX)

Terrain : 12,5m x 17,5m
 Clôture : 10,5m x 11,5m
 Dalle poste : 2,4m x 5,5m
 Dalle armoire électrique : 1,0m x 1,0m

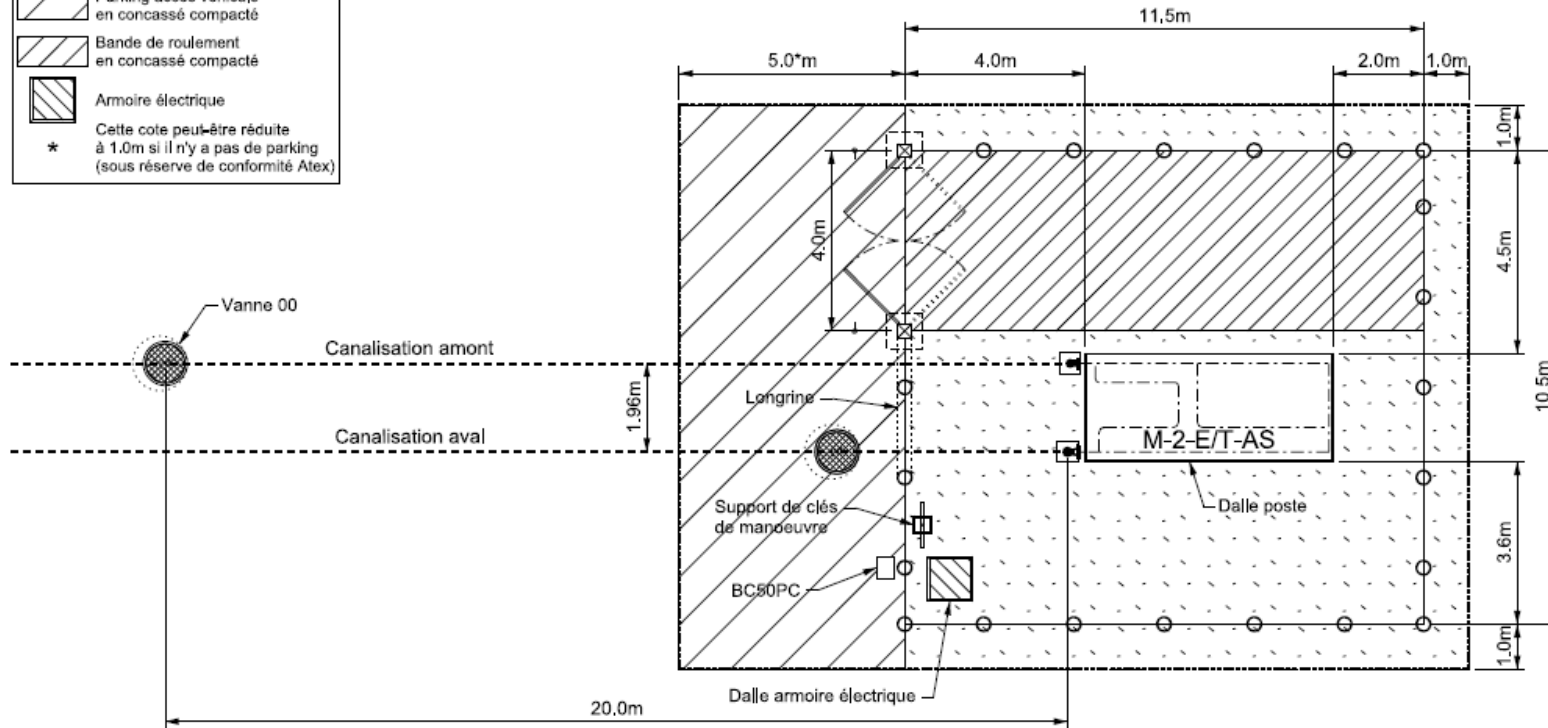

Plan guide à adapter à chaque situation

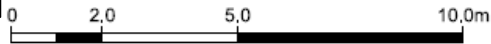

Plan d'implantation du poste M-2-E/T-SS "entrée et sortie horizontales"

LEGENDE

- Limite du terrain
- Canalisations projetées aériennes
- Canalisations projetées enterrées
- Clôture à réaliser
- ▨ Aire gravillonnée
- ▧ Parking accès véhicule en concassé compacté
- ▨ Bande de roulement en concassé compacté
- ▩ Armoire électrique

* Cette cote peut-être réduite à 1.0m si il n'y a pas de parking (sous réserve de conformité ATEX)

Terrain : 12,0m x 16,0m
 Clôture : 10,0m x 10,0m
 Dalle poste : 2,4m x 5,5m
 Dalle armoire électrique : 1,0m x 1,0m

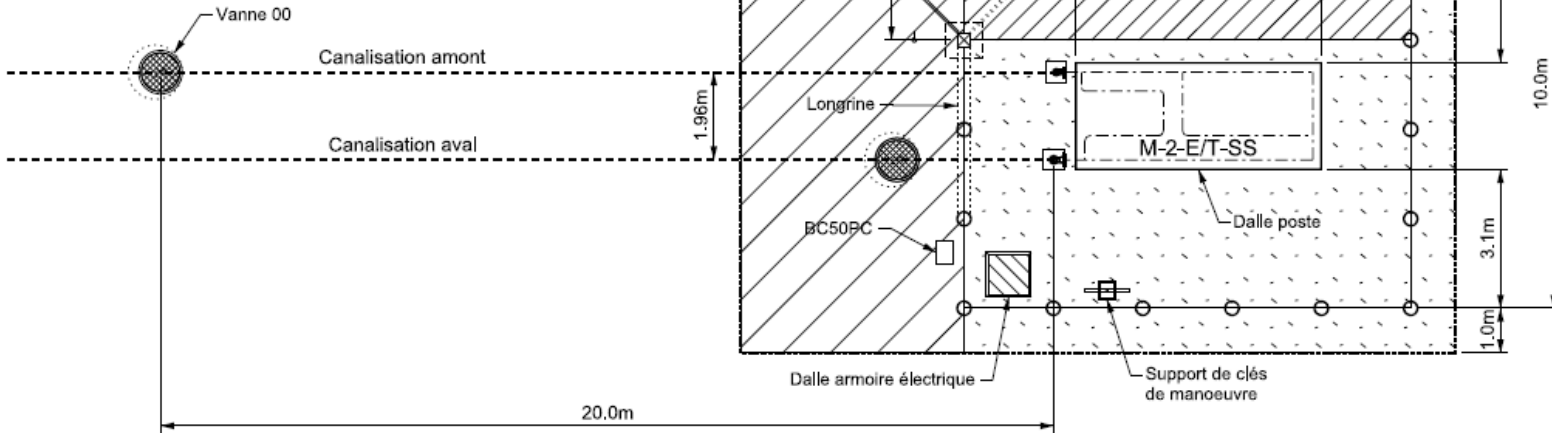

Plan guide à adapter à chaque situation

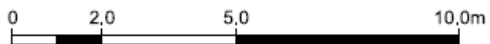

Plan d'implantation du poste L-1-AS

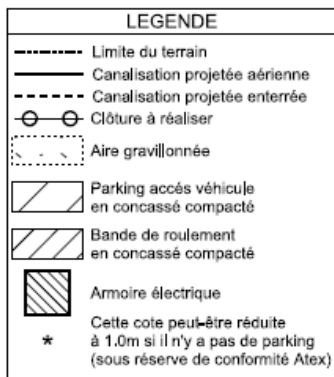

Terrain : 12.5m x 19.0m
 Clôture : 10.5m x 13.0m
 Dalle poste : 1.5m x 7.0m
 Dalle armoire électrique : 1.0m x 1.0m

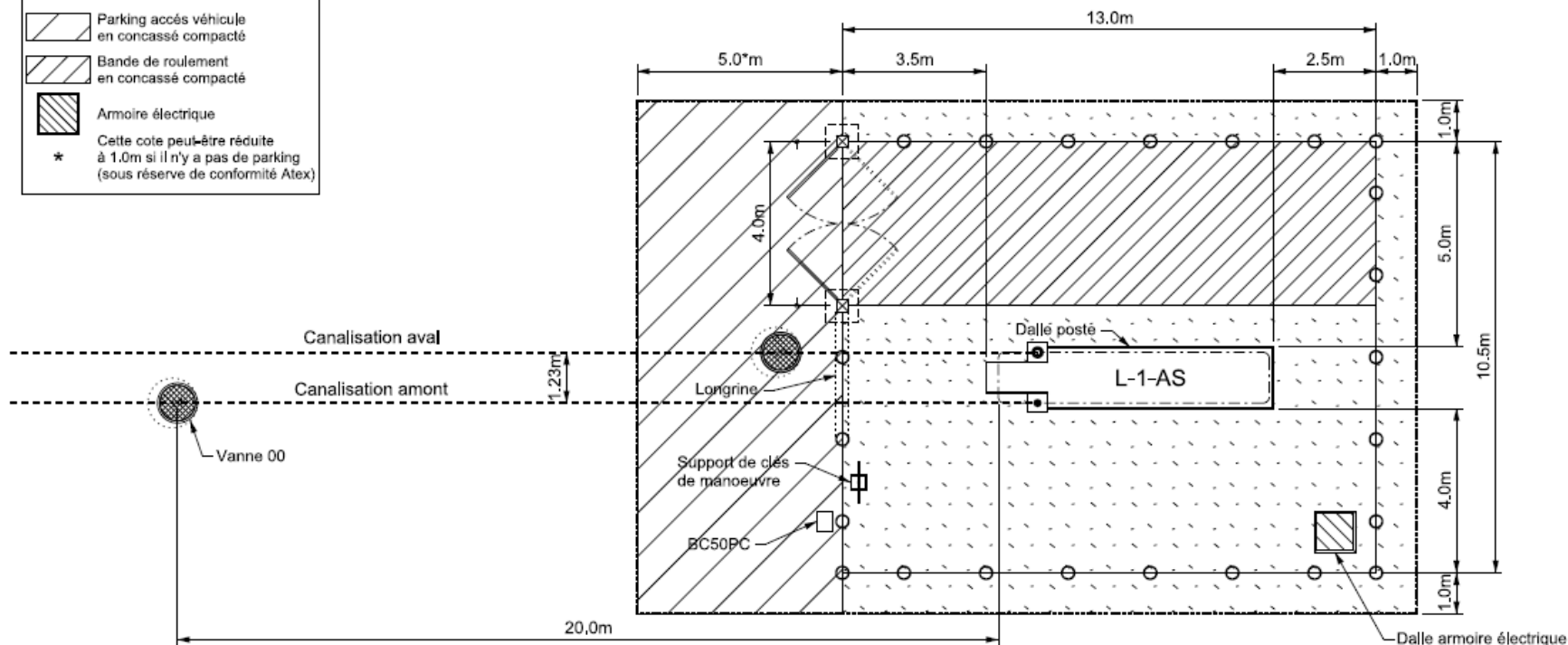

Plan guide à adapter à chaque situation

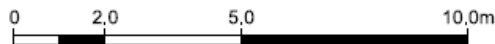

Echelle 1/100	FOLIO 2/3	IMP-L-1-AS	Rév.0
---------------	-----------	------------	-------

Plan d'implantation du poste L-1-SS

LEGENDE

- Limite du terrain
- Canalisation projetée aérienne
- Canalisation projetée enterrée
- ○ Clôture à réaliser
- ▨ Aire gravillonnée
- ▧ Parking accès véhicule en concassé compacté
- ▨ Bande de roulement en concassé compacté
- ▩ Armoire électrique

* Cette cote peut-être réduite à 1.0m si il n'y a pas de parking (sous réserve de conformité Atex)

Terrain : 11,0m x 18,0m
 Clôture : 9,0m x 12,0m
 Dalle poste : 1,5m x 7,0m
 Dalle armoire électrique : 1,0m x 1,0m

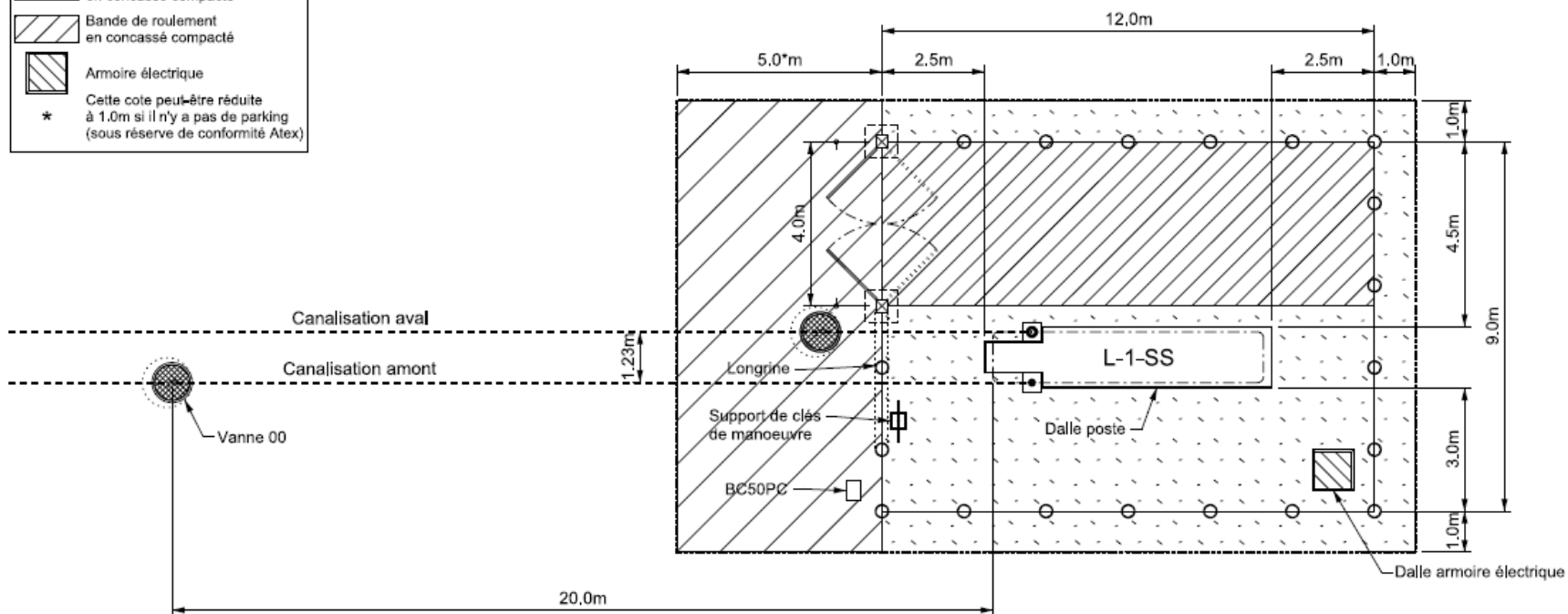

Plan guide à adapter à chaque situation

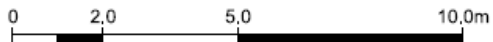

Plan d'implantation du poste L-2-AS "entrée et sortie horizontales"

LEGENDE

- Limite du terrain
- Canalisations projetées aériennes
- Canalisations projetées enterrées
- ⊙-⊙ Clôture à réaliser
- ▨ Aire gravillonnée
- ▧ Parking accès véhicule en concassé compacté
- ▨ Bande de roulement en concassé compacté
- ▧ Armoire électrique

* Cette cote peut-être réduite à 1,0m si il n'y a pas de parking (sous réserve de conformité Atex)

Terrain : 12,5m x 19,0m
 Clôture : 10,5m x 13,0m
 Dalle poste : 2,5m x 5,8m
 Dalle armoire électrique : 1,0m x 1,0m

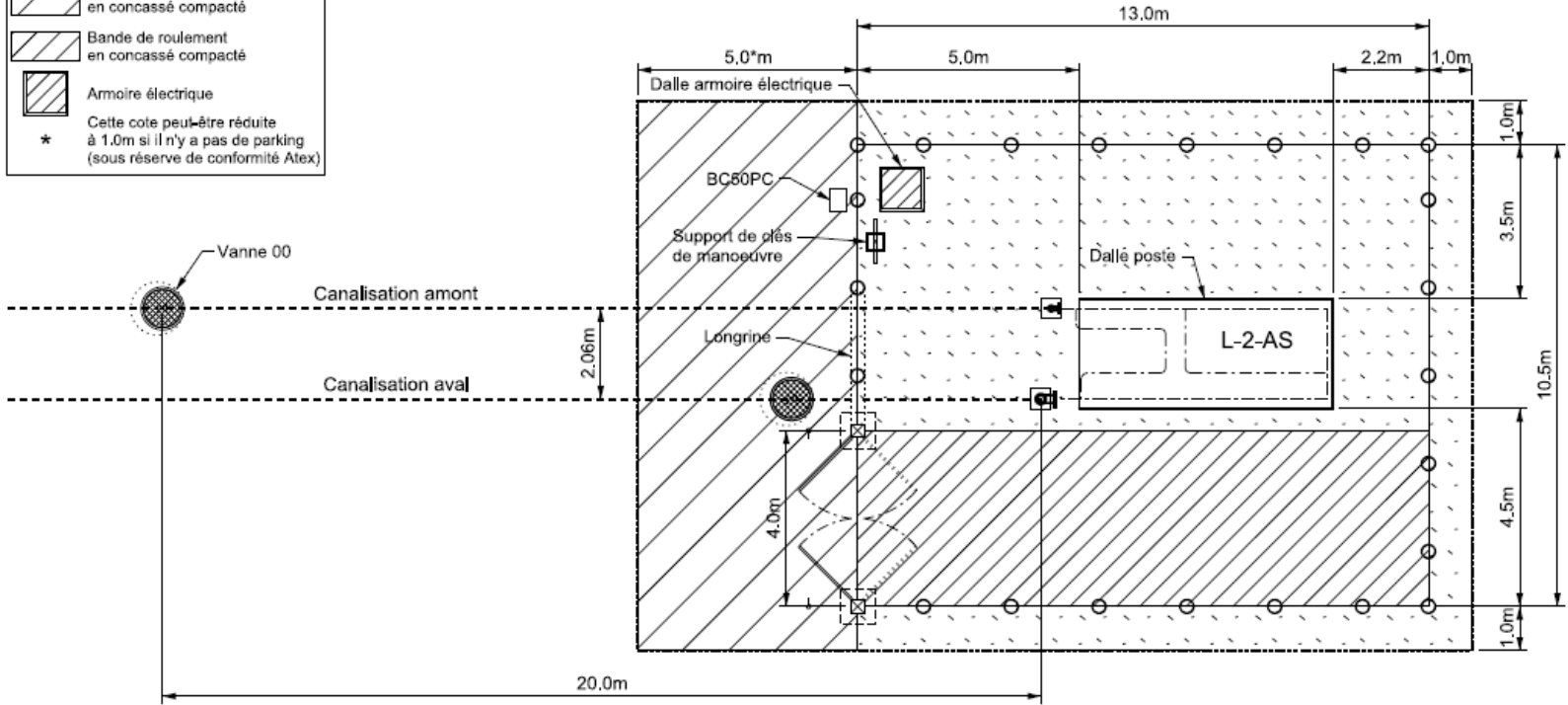

Plan guide à adapter à chaque situation

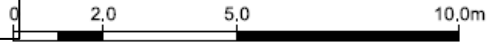

Echelle 1/100	FOLIO 2/5	IMP-L-2-AS	Rév.0
---------------	-----------	------------	-------

Plan d'implantation du poste L-2-SS "entrée et sortie horizontales"

LEGENDE

- Limite du terrain
- Canalisations projetées aériennes
- Canalisations projetées enterrées
- Clôture à réaliser
- ▨ Aire gravillonnée
- ▧ Parking accès véhicule en concassé compacté
- ▩ Bande de roulement en concassé compacté
- ▧ Armoire électrique

* Cette cote peut-être réduite à 1.0m si il n'y a pas de parking (sous réserve de conformité Atex)

Terrain : 12,0m x 17,0m
 Clôture : 10,0m x 11,0m
 Dalle poste : 2,5m x 5,8m
 Dalle armoire électrique : 1,0m x 1,0m

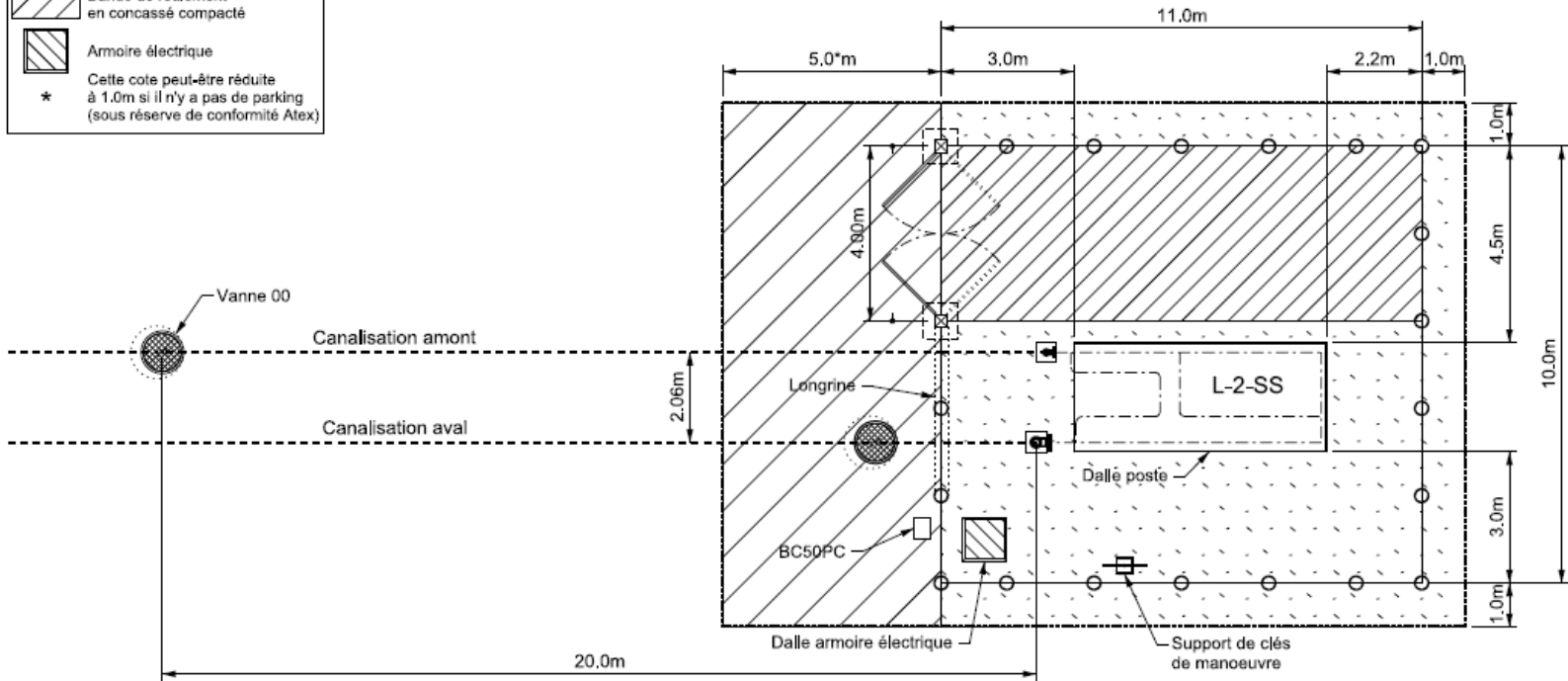

Plan guide à adapter à chaque situation

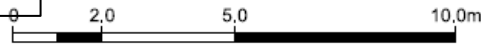

Plan d'implantation du poste XL-1-E/T-SS

LEGENDE	
	Limite du terrain
	Canalisation projetée aérienne
	Canalisation projetée enterrée
	Clôture à réaliser
	Aire gravillonnée
	Parking accès véhicule en concassé compacté
	Bande de roulement en concassé compacté
	Armoire électrique
*	Cette cote peut-être réduite à 1.0m si il n'y a pas de parking (sous réserve de conformité Atex)

Terrain : 11,0m x 18,5m
 Clôture : 9,0m x 12,5m
 Dalle poste : 1,5m x 8,25m
 Dalle armoire électrique : 1,0m x 1,0m

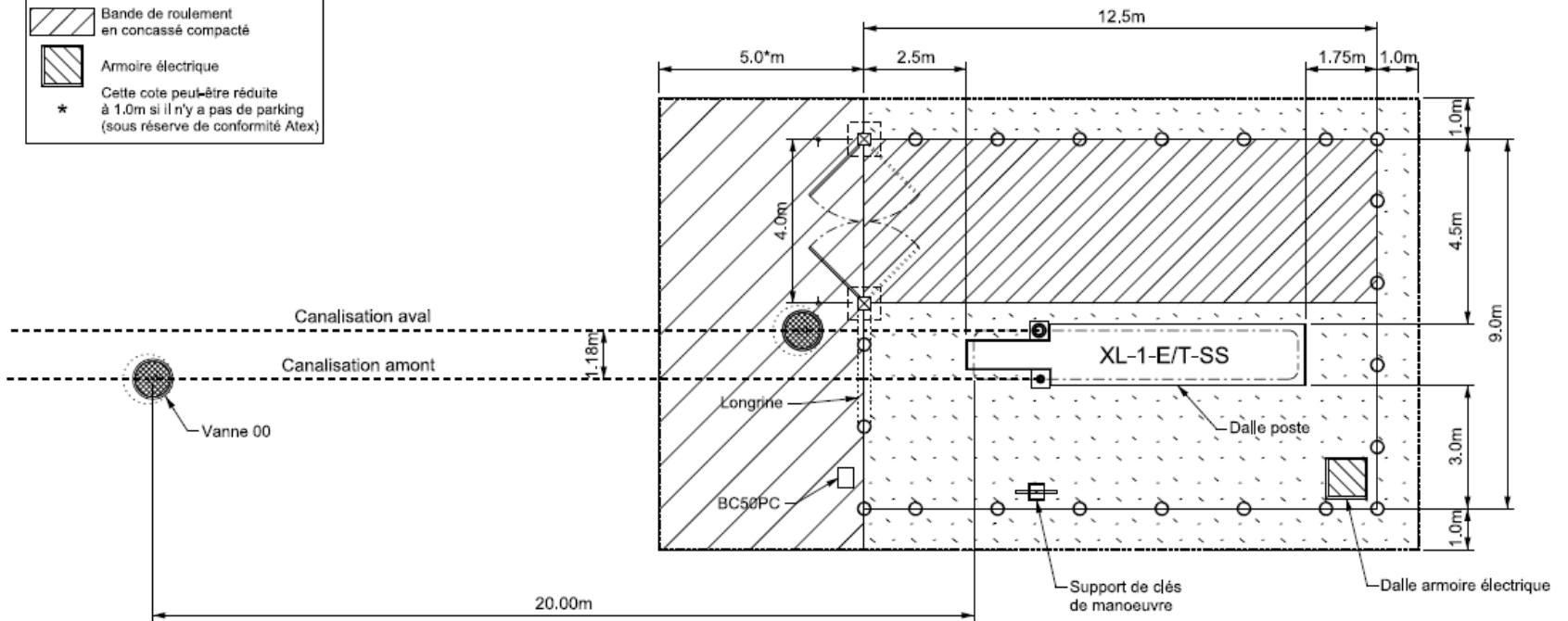

Plan guide à adapter à chaque situation

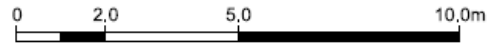

Plan d'implantation du poste XL-2-E/T-SS "entrée et sortie horizontales"

LEGENDE

- Limite du terrain
- Canalisations projetées aériennes
- Canalisations projetées enterrées
- Clôture à réaliser
- ▨ Aire gravillonnée
- ▧ Parking accès véhicule en concassé compacté
- ▩ Bande de roulement en concassé compacté
- ▧ Armoire électrique

* Cette cote peut être réduite à 1.0m si il n'y a pas de parking (sous réserve de conformité ATEX)

Terrain : 12,5m x 17,0m
 Clôture : 10,5m x 11,0m
 Dalle poste : 3,0m x 7,0m
 Dalle armoire électrique : 1,0m x 1,0m

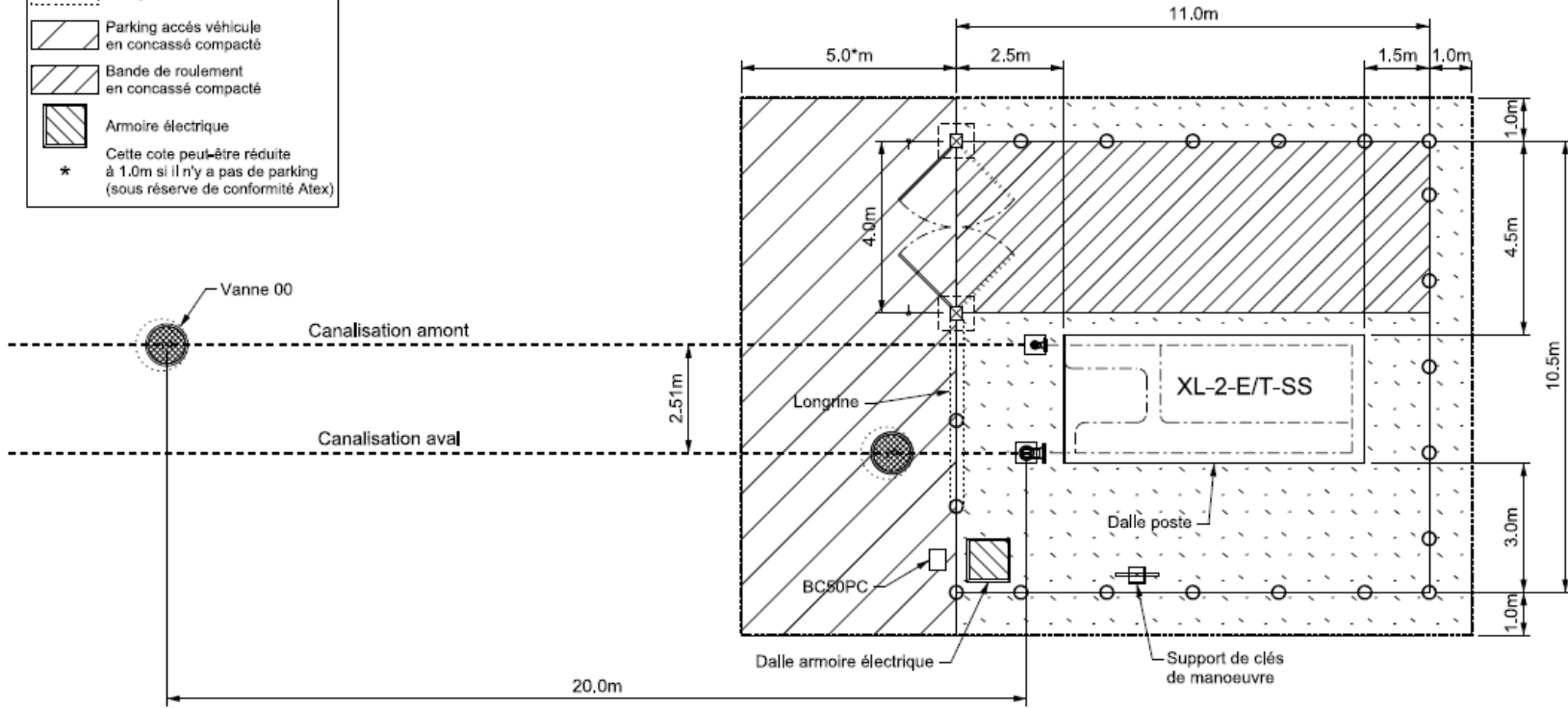

Plan guide à adapter à chaque situation

